



# Mitsubishi L200 TRITON SPORT



**MITSUBISHI  
MOTORS**

Drive your Ambition



# ÍNDICE

Toque no tema de seu interesse para ser direcionado para a página correspondente



- **Apresentação** 3
- **Versões** 4
- **Design** 5
- **Performance** 13
- **Conforto** 22
- **Tecnologia** 29
- **Tecnologia MiTEC** 30
- **Segurança Passiva** 40
- **Cores** 43
- **Revisão** 44





# A PICAPE DA NOVA GERAÇÃO

Uma geração cheia de novos caminhos e desafios.

Por isso, a L200 Triton Sport encara todos com a força de um verdadeiro 4x4, sem abrir mão do espaço, conforto e da alta tecnologia.

Com linhas marcantes e imponentes e mais de 40 anos de história, a L200 Triton Sport chega ao modelo 2025 com a robustez e versatilidade de sempre, pronta para superar qualquer terreno, da terra ao asfalto, para passeio, trabalho, ou nas trilhas 4x4 com a confiança que você espera de uma picape Mitsubishi.

 L200 Triton Sport

Apresentação





L200 Triton Sport  
**HPE-S**



L200 Triton Sport  
**HPE**



L200 Triton Sport  
**Outdoor GLS**

# TRÊS VERSÕES



Produzido no  
**BRASIL**  
Fábrica em Catalão - GO







# DESIGN FRONTAL

- Conceito Advanced Dynamic Shield
- Grade frontal na cor preto brilhante
- Capô mais elevado com linhas marcantes, transmitindo robustez
- Facilidade de condução mesmo em condições urbanas





# DESIGN TRASEIRO

- Lanternas em LED\*
- Para-choque na cor do veículo, com degrau incorporado para acesso à caçamba
- Tampa traseira com brake light integrado, em local de fácil visualização, não comprometendo a segurança

\* Design exclusivo nas versões HPE-S e HPE.





Faróis

# BI-LED\*

com lavadores\*\* e regulagem elétrica da altura do fecho

- Luzes de condução diurna (DRL) em LED\*, integradas aos faróis
- Faróis de neblina\* e luzes de seta integrados ao para-choque

\*Disponível nas versões HPE-S e HPE. \*\*Disponível na versão HPE-S.





## Conceito

# J-LINE

A carroceria mantém a inteligência do J-Line, que permitiu um amplo espaço interno sem alongar a picape, facilitando a condução e manobras no dia a dia, mesmo nos lugares mais apertados

- Mais agilidade e conforto
- Melhor performance
- Facilidade de condução
- Amplo espaço interno





Rodas de

**LIGA**  
**LEVE** aro **18"**

Pneus

**265/60 R18**





Espelhos

**RETROVISORES**  
com rebatimento e ajustes

**ELÉTRICOS**

- Capas cromadas\*
- Luzes de seta integradas\*
- Desembaçador\*

\*Disponível nas versões HPE-S e HPE.





**1 RACKS** de teto de série

Permitem a instalação de barras transversais vendidas como acessório

**2 Maçanetas**  
**CROMADAS\***

**3 ESTRIBOS\*\***

laterais na cor preta que facilitam o acesso ao interior da picape

\*Disponível nas versões HPE-S e HPE. \*\*Opcional para a versão Outdoor GLS.





Caçamba com

**X-LINER\***

Revestimento protetor contra riscos altamente resistente, que também impermeabiliza e ajuda a evitar corrosão, mesmo com uso severo

\*Disponível nas versões HPE-S e HPE. Opcional para a versão Outdoor GLS.

L200 Triton Sport

Design





Motor **MIVEC**  
**DIESEL 2.4L**  
com injeção direta e baixa taxa de compressão

**TURBINA COM GEOMETRIA VARIÁVEL**

Potência máxima

**190 CV**

Torque máximo

**43,9 Kgf.m**

 L200 Triton Sport

Performance





# TRANSMISSÃO AUTOMÁTICA

com 6 velocidades e  
sistema sequencial Sport Mode

## **PADDLE SHIFTERS\***

para troca de marchas no volante

\* Disponível nas versões HPE-S e HPE.

L200 Triton Sport

Performance





Tração

# SUPER SELECT II \*

  
**OFF-ROAD  
MODE**

Ajuste  
do comportamento  
da distribuição de torque  
nas 4 rodas para cada  
tipo de piso selecionado

\* Disponível nas versões HPE-S e HPE.

L200 Triton Sport

Performance





# **HDC\***

## **CONTROLE DE DESCIDA DE RAMPA**

Moderno controle de descida de rampa que mantém constante a velocidade do veículo em descidas íngremes, dispensando o acionamento do pedal de freio pelo motorista

\* Disponível nas versões HPE-S, HPE

**L200 Triton Sport**

**Performance**





# R/D

# LOCK

Bloqueio do diferencial traseiro

Um simples toque no botão permite que o carro supere com facilidade situações extremas, em que as rodas ficam suspensas (como valetas transversais ou terrenos com erosões)





Suspensão

**SDS II**

**DOUBLE  
WISHBONE**

Independente na dianteira e com eixo rígido na traseira, a suspensão garante o desempenho e o conforto em todos os tipos de terreno.

Calibrada para os pisos encontrados no Brasil, ela garante a estabilidade, a capacidade de superação de obstáculos, sem abrir mão do conforto para os ocupantes

L200 Triton Sport

Performance





O melhor  
**RAIO  
DE GIRO** da categoria!

**5,9**  
METROS

**FÁCIL DE  
MANOBRAR!**

L200 Triton Sport

Performance



Capacidade  
**OFF ROAD**



ÂNGULO  
DE ENTRADA **32°**

altura livre do solo  
220 mm



lâmina  
d'água  
600 mm

**23°**

ÂNGULO  
DE SAÍDA



ÂNGULO DE  
RAMPA

**25°**





Capacidade de carga de

**1** TONELADA

Capacidade de reboque

**2.300 kg** – carreta com freios

**750 kg** – carreta sem freios





Volante

# MULTIFUNCIONAL DE 4 RAIOS

Revestimento de

# COURO

- Excelente empunhadura
- Coluna com ajustes de altura e profundidade, ajudando na ergonomia do motorista
- Controles de computador de bordo
- Comandos de áudio, piloto automático e telefone\*

\* Disponível nas versões HPE-S e HPE.

L200 Triton Sport

Conforto





Painel de instrumentos  
com display

# MULTI- INFORMAÇÕES

- Advertências em geral
- Autonomia
- Combustível
- Consumo médio
- Consumo instantâneo
- Marcha
- Odômetros total, parcial A e B
- Portas abertas
- Temperatura do motor
- Temperatura externa

Visual mais moderno  
e tela colorida de alto contraste

L200 Triton Sport

Conforto



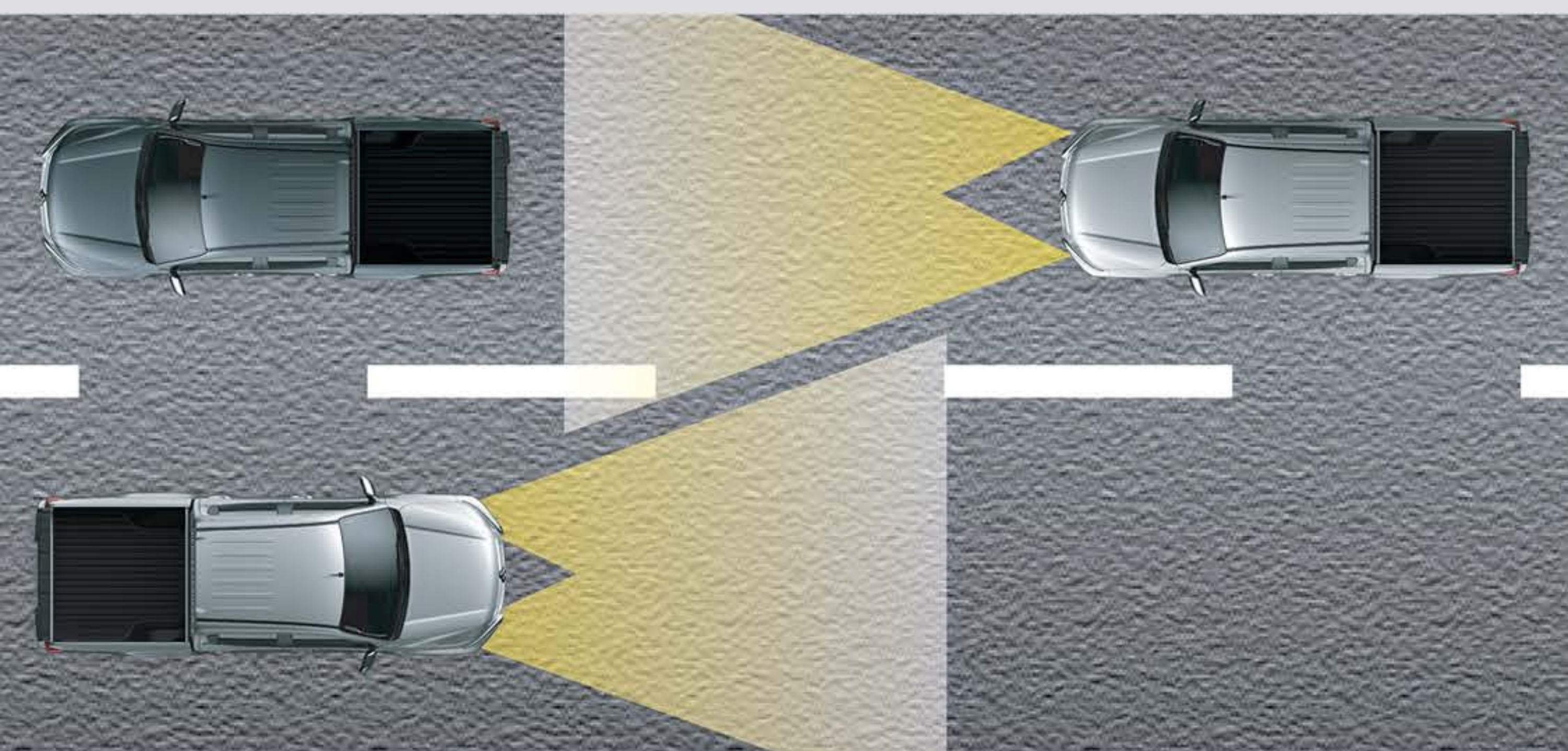
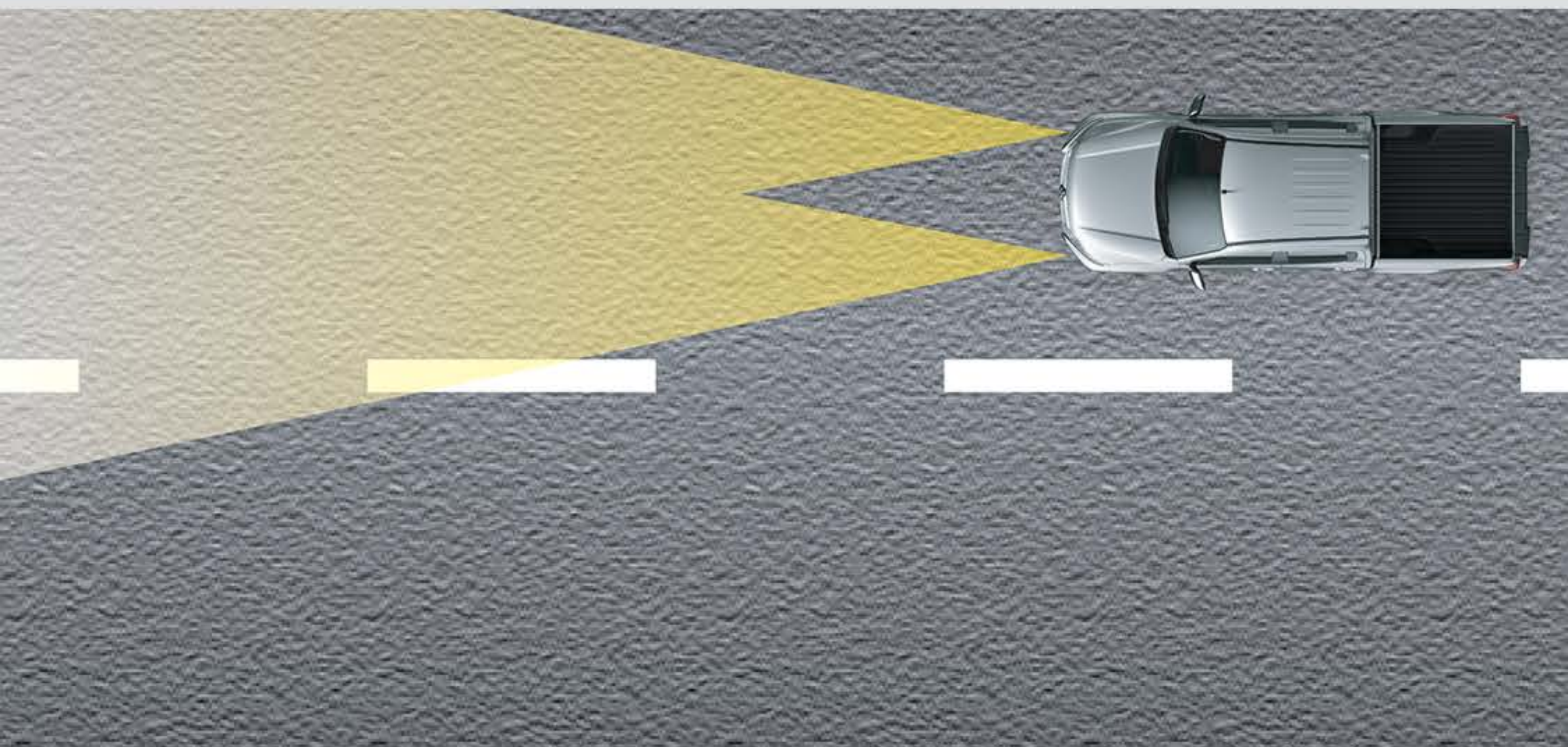

Sistema

# AUTOHIGHBEAM\*

Sistema que alterna automaticamente entre o farol alto e baixo, evitando o ofuscamento dos motoristas logo à frente e no sentido contrário



Espelho retrovisor interno eletrocromático\* – antiofuscamento automático se uma iluminação mais forte atingir o espelho

\* Disponível na versão HPE-S.

L200 Triton Sport

Conforto





Sistema

# MULTIMÍDIA PREMIUM SOUND by JBL

7"

Tela touchscreen, comando de voz, navegação no Waze ou Google Maps e navegador off line\*, para regiões onde não há internet

CONECTIVIDADE   android auto Apple CarPlay

\*GPS Offline disponível na versão HPE-S.

L200 Triton Sport

Conforto





Ar-condicionado

DIGITAL

**DUALZONE\***

## Circulador de ar no teto

Climatização mais rápida do interior da picape, o sistema faz a captação do ar que vem da frente do carro e transfere para a parte traseira através de ventilação forçada

\*Disponível nas versões HPE-S e HPE.

Na versão Outdoor GLS é disponível sistema de ar-condicionado digital de uma zona.

L200 Triton Sport

Conforto



# Melhor ergonomia

Revestimento de couro

Reforço para região lombar

Apoio lateral reforçado

Costura central mais profunda

Apoio lateral reforçado

Apoio lateral reforçado

Costura central mais profunda

Apoio lateral reforçado

Reforço para apoio das pernas

Os bancos dianteiros estão mais largos para promover conforto para todos os ocupantes, além de entregar um visual imponente ao design interior.

Com um excelente ângulo do encosto e um design que amplifica a sensação de profundidade, o banco traseiro entrega conforto digno de um sedã.

Os revestimentos laterais são de tecido ou couro para melhorar sensação ao toque

Bancos revestidos de  
**COURO\***

Banco do motorista com  
**REGULAGEM ELÉTRICA\***

\*Disponível nas versões HPE-S e HPE.

Na versão Outdoor GLS apenas o banco de couro é opcional, não há regulagem elétrica do banco.





## Sensores

### CHUVA\*

para acionamento dos limpadores do para-brisa com ajuste automático de velocidade, proporcional ao volume de água

### CREPUSCULAR\*

para acionamento automático dos faróis

### ESTACIONAMENTO TRASEIRO

### e CÂMERA DE RÉ\*\*

mais segurança, praticidade e conforto ao estacionar

### ESTACIONAMENTO DIANTEIRO\*\*\*

complementa os sensores traseiros e a câmera de ré nas manobras mais apertadas

\*Disponível nas versões HPE-S e HPE. \*\*Acessório na versão Outdoor GLS. \*\*\*Disponível na versão HPE-S.





Sistema

SMART

**KEYLESS\***

**SISTEMA DE ENTRADA  
SEM CHAVE**

—  
Destravamento  
das portas por  
aproximação



\* Disponível na versão HPE-S.

L200 Triton Sport

Tecnologia





# TPMS

## SISTEMA DE MONITORAMENTO DE PRESSÃO DOS PNEUS

O sistema monitora a pressão dos pneus e fornece um aviso de baixa pressão caso aconteça em qualquer um dos quatro pneus do veículo.





## **ABS**

### **FREIOS DE ÚLTIMA GERAÇÃO COM SISTEMA ANTITRAVAMENTO**

Sistema eletrônico com 4 canais que evita o travamento das rodas em frenagens de emergência, mantendo a dirigibilidade

## **EBD**

### **DISTRIBUIÇÃO ELETRÔNICA DA FORÇA DE FRENAGEM**

Equaliza a força de frenagem, diminui a distância necessária até a parada e evita que a traseira do veículo perca estabilidade, mesmo com o carro carregado

## **BAS**

### **SISTEMA DE ASSISTÊNCIA DE FRENAGEM**

O sistema identifica uma frenagem de emergência e aplica uma força extra no conjunto de freios, exigindo menos esforço no pedal e garantindo menor distância percorrida até a parada

## **BOS**

### **SISTEMA DE CONTROLE DOS FREIOS**

O sistema monitora constantemente os sinais do freio e do acelerador. Caso o freio seja acionado junto com o acelerador, as rotações do motor são reduzidas gradativamente até a parada total e controlada do veículo

## **ESS**

### **SISTEMA DE SINALIZAÇÃO DE PARADA DE EMERGÊNCIA**

Sistema responsável pelo acendimento automático do pisca-alerta numa frenagem de emergência, chamando mais a atenção do veículo que trafega atrás da picape, ajudando a evitar colisões traseiras





### Risco de colisão

Alerta + ajuda de frenagem



### Alto risco de colisão

Alerta + frenagem automática



### Perigo extremamente alto de colisão

Alerta + frenagem automática forte



# FCM\*

## SISTEMA DE FRENAGEM AUTÔNOMA

Ajuda a prevenir colisões frontais ou reduzir os danos se a colisão for inevitável. Identifica veículos e pedestres

\* Disponível na versão HPE-S.

L200 Triton Sport

Tecnologia MITEC



Pedal  
do acelerador  
pressionado



# UMS\*

## SISTEMA DE PREVENÇÃO DE ACELERAÇÃO INVOLUNTÁRIA

Previne a aceleração involuntária  
reduzindo o torque do motor e emitindo  
sinais sonoros e visuais no interior do veículo

Reduz as chances e o perigo de atingir obstáculos a até 4 metros de distância, na frente ou atrás do veículo, caso o motorista pressione por engano o acelerador quando o veículo está parado ou em velocidades de até 10 km/h

\* Disponível na versão HPE-S.

L200 Triton Sport

Tecnologia MITEC



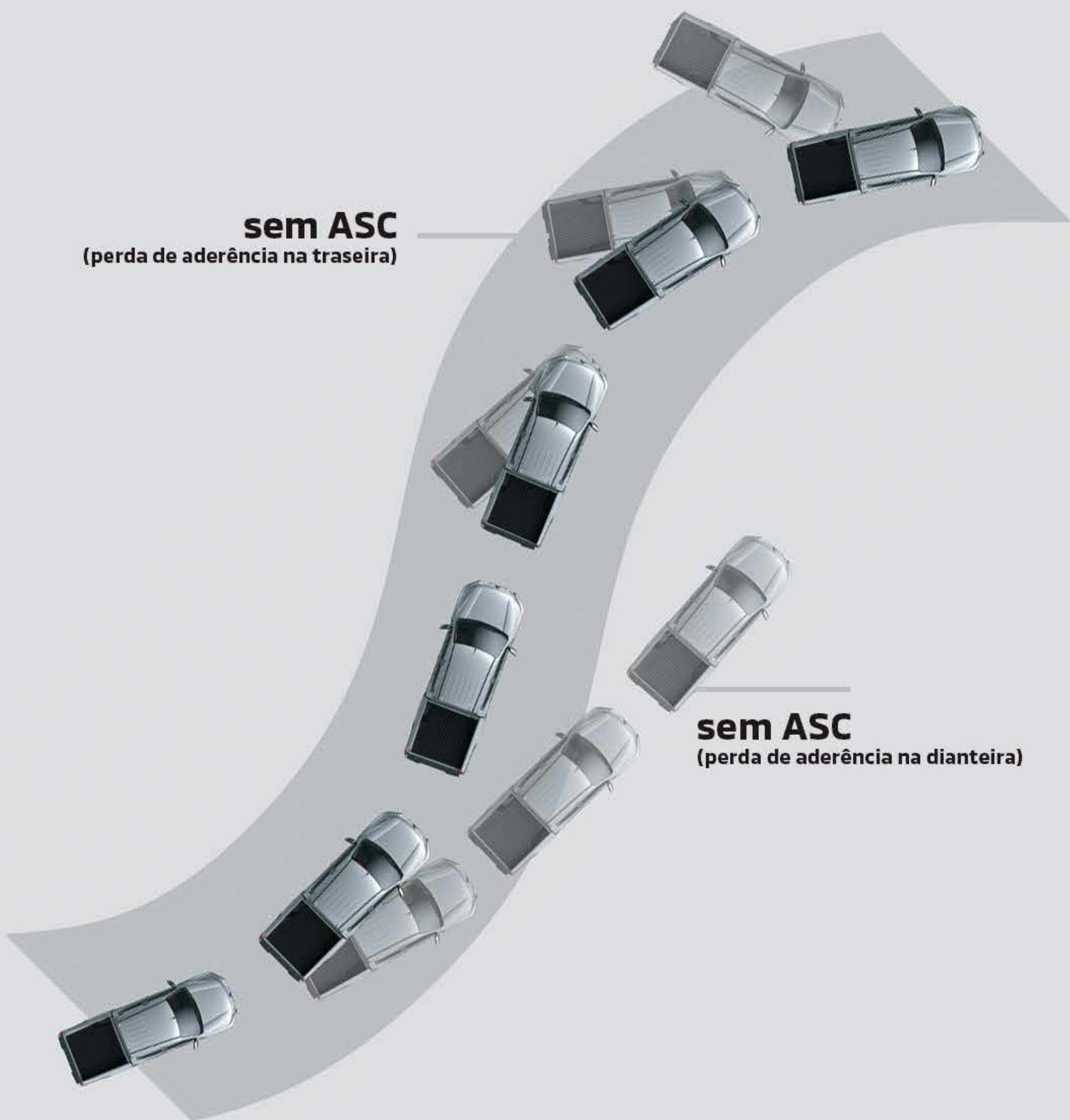

# ASC

## CONTROLE ATIVO DE ESTABILIDADE

Em curvas agudas, caso os sensores detectem uma tendência à perda de controle da trajetória, o sistema age diretamente na potência do motor e também nos freios de cada roda, independentemente da atuação do condutor

# ATC

## CONTROLE ATIVO DE TRAÇÃO

Antecipando a perda de tração em pisos de baixa aderência, o sistema age sozinho e transfere tração para a roda que tiver maior aderência, travando a roda sem aderência para maximizar a força do motor



**sem TSA**

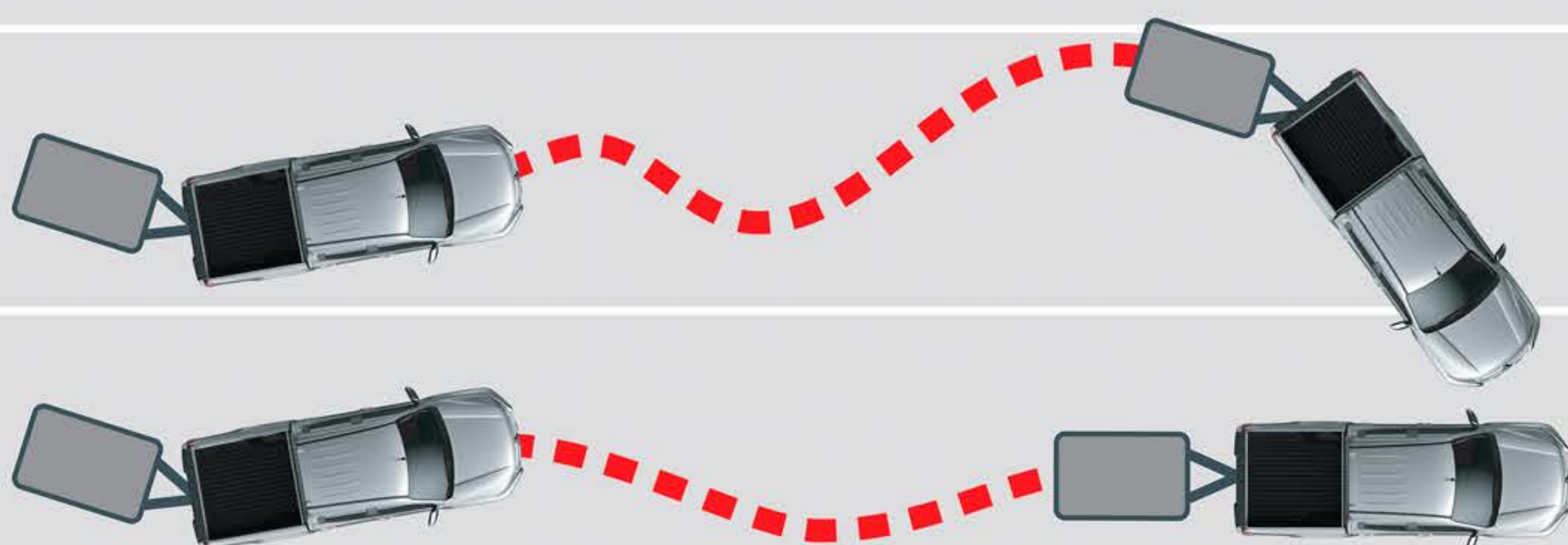

**com TSA**

# TSA

## ASSISTENTE DE ESTABILIDADE COM TRAILERS

O sistema TSA monitora continuamente o movimento do veículo, em especial aqueles laterais. Caso seja detectada perda de estabilidade, as rodas dianteiras e traseiras são freadas individualmente para estabilizar o conjunto veículo/trailer



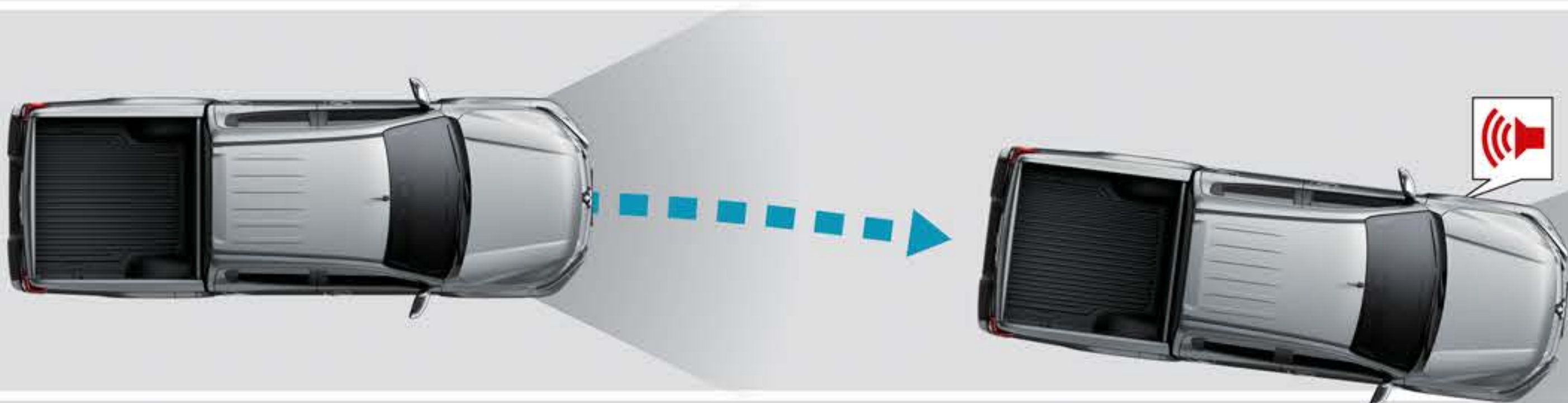

# LDW\*

## ALERTA DE MUDANÇA DE FAIXA

O sistema LDW utiliza uma câmera para analisar o modo de condução do motorista. Ao identificar uma possível mudança involuntária de faixa, o sistema emite um alerta sonoro e acende uma luz no painel do carro

\* Disponível na versão HPE-S.

 L200 Triton Sport

Tecnologia MITEC





# BSW com LCA\*

## SISTEMA DE MONITORAMENTO DE PONTOS CEGOS COM ASSISTENTE DE MUDANÇA DE FAIXA

Avisos sonoro e de luz (nos espelhos retrovisores) indicam a presença de veículo na região do ponto cego



\* Disponível na versão HPE-S.

L200 Triton Sport

Tecnologia MITEC



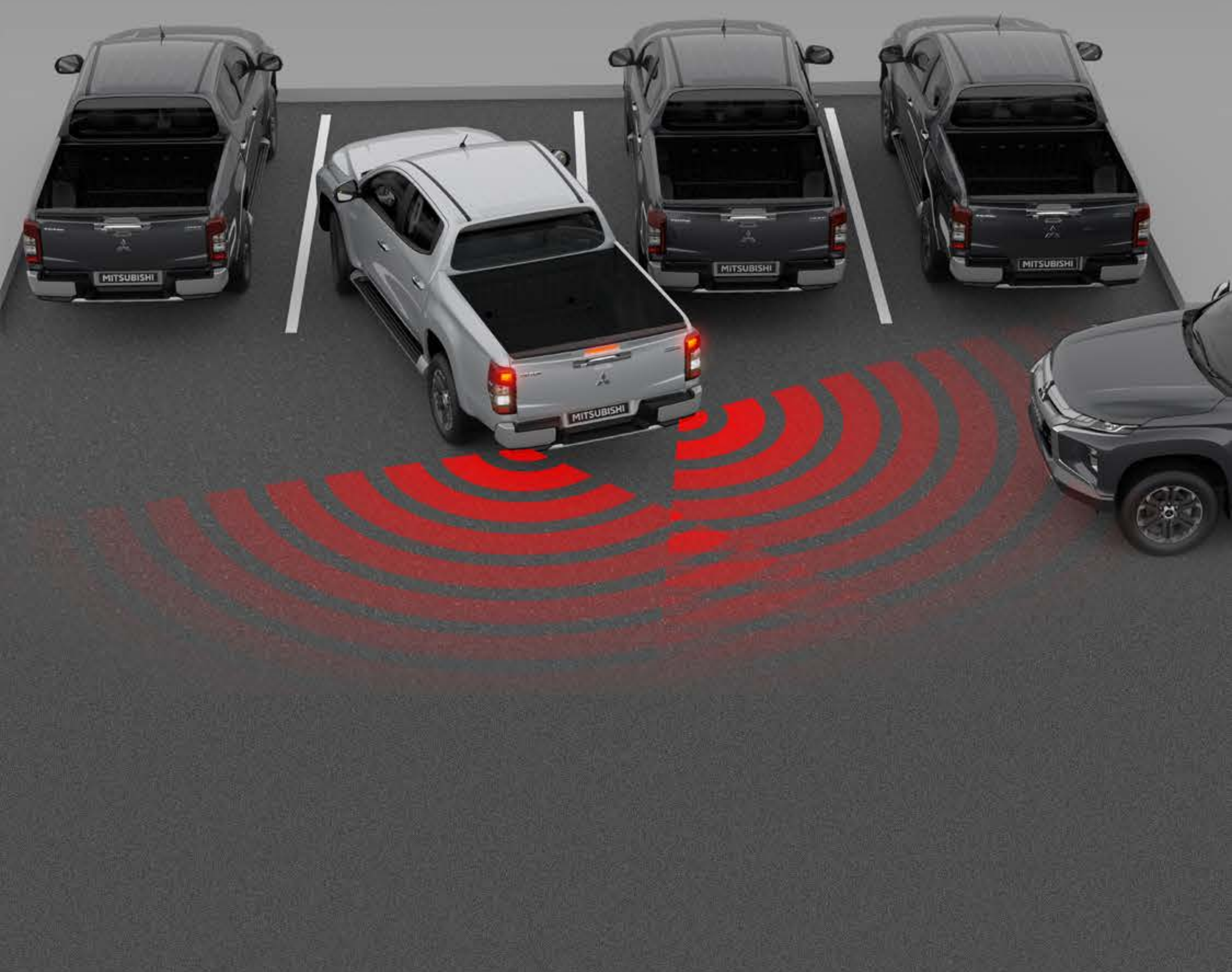

# RCTA\*

## SISTEMA DE AVISO DE TRÁFEGO TRASEIRO

Ajuda a evitar possíveis acidentes ao sair de algum local de ré com o veículo. Quando outro veículo se aproxima perpendicularmente ao carro que está dando ré, o RCTA emite um sinal sonoro, mostra uma mensagem no painel e acende as luzes do BSW

\* Disponível na versão HPE-S.

 L200 Triton Sport

Tecnologia MITEC





# HSA

## ASSISTENTE DE PARTIDA EM RAMPA

O sistema segura a picape parada por aproximadamente 3 segundos nas partidas em rampa, uma tranquilidade quando se sabe que o carro pode estar carregado com uma tonelada!





Sistema

# **FULL** AIRBAGS\*

**2** airbags **FRONTAIS**  
para motorista e passageiro dianteiro

**2** airbags **LATERAIS**  
nos bancos dianteiros

**2** airbags de **CORTINA**  
para proteção dos ocupantes  
dos bancos dianteiros e do banco traseiro

**1** airbag de **JOELHO**  
para proteção do motorista

\* Disponível nas versões HPE-S e HPE.  
Na versão GLS Plus são 6 airbags: 2 dianteiros, 2 de cortinas e 2 laterais.

L200 Triton Sport

Segurança Passiva



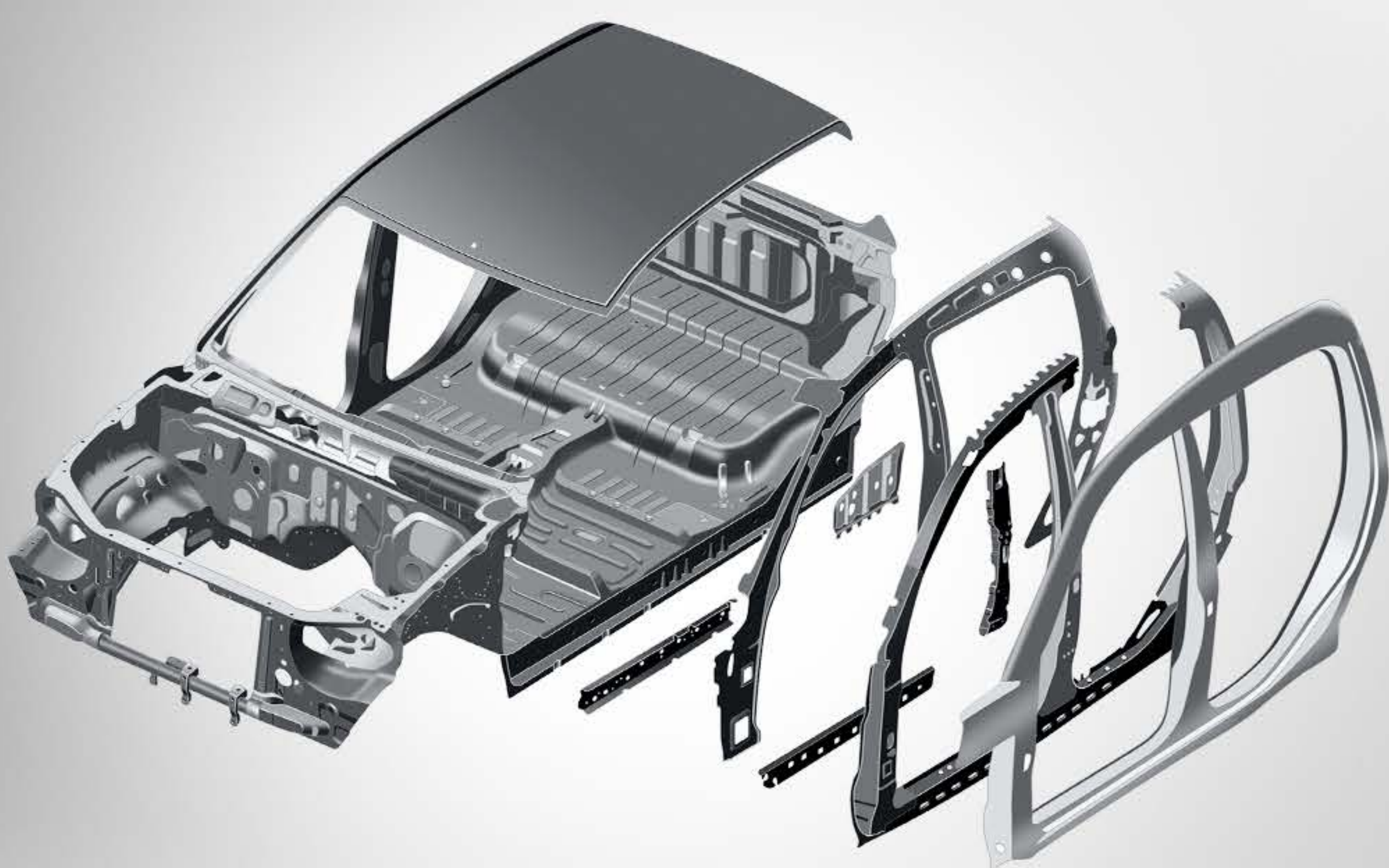

Conceito

# RISE

de deformação programada

Na carroceria existem diversas zonas de dissipação da energia do impacto, além da própria célula de sobrevivência.

A ideia é diminuir as consequências do impacto – tanto para as pessoas, como também para a estrutura onde elas estão – evitando ao máximo sua deformação





# ISOFIX

na segunda fileira de bancos

Com o sistema Isofix, os riscos de instalação incorreta da cadeirinha são minimizados, oferecendo uma conexão sólida entre o banco e a carroceria do veículo – muito superior aos sistemas de fixação convencionais





Branco Fuji Perolizado

Prata Cool

Prata Lítio

Cinza Londrino

Preto Ônix Perolizado

Vermelho Lucid

Azul Baikal

# 7 CORES EXTERNAS\*

\*Disponível nas versões HPE-S, HPE.

L200 Triton Sport

Cores





Manutenção

# REVISÕES COM PREÇO FIXO

**Excelente custo-benefício**

Consulte [www.mitsubishimotors.com.br](http://www.mitsubishimotors.com.br)  
para valores e mais informações



5 anos de garantia são válidos  
a partir do ano 2023 / modelo 2024  
sem limite de quilometragem  
para venda a pessoas físicas ou  
com limite de 100.000 km para  
venda a pessoas jurídicas.

L200 Triton Sport

Revisão e Garantia





**MITSUBISHI  
MOTORS**

Drive your Ambition



facebook.com

**mitsubishimotorsbr**



instagram.com

**mitsubishimotorsbr**



tiktok.com

**mitsubishimotorsbr**



youtube.com

**mitsubishimotors**

**www.l200triton sport.com.br**

sac 0800 702 0404

Catálogo digital do veículo L200 Triton Sport.  
Ano 2024 / modelo 2025.

Válido até 31/12/2024.

Veículo fabricado pela HPE Automotores do Brasil Ltda, que reserva-se o direito de alterar as especificações dos produtos sem prévio aviso.

Imagens ilustrativas.



Paz no trânsito  
começa por você.

**L200 Triton Sport**